



Fensterläden aus Aluminium

Funktionalität und Ästhetik in Form und Farbe

Die EHRET Welt der Fensterläden

» Lebendige Tradition «

EHRET Klappläden

EHRET Klappläden setzen Akzente und Maßstäbe, die im Einklang mit der Architektur ein harmonisches und einzigartiges Erscheinungsbild schaffen. Gestalten Sie mit Formen und Farben und verleihen Sie somit Ihrem Gebäude einen besonderen Charakter. Ob traditionell oder modern: EHRET bietet Ihnen höchste Qualität in vielfältigster Ausführung.



» Tradition trifft Moderne «

EHRET Fall- und Schiebeläden

Mit den EHRET Schiebeläden, Fall- Schiebeläden und dem Fall- Schiebeläden- Fertigelement »Persienne« ist es gelungen, den traditionellen Fensterläden in die moderne Architektur zu integrieren. Weitere Informationen finden Sie in unserem Prospekt »Fall- und Schiebeläden«.



Farbvielfalt bei EHRET



RAL, NCS und VSR

EHRET bietet eine riesige Auswahl an Farben. Dabei können Sie innerhalb der genormten Farbsysteme RAL, NCS und VSR wählen. Hieraus ergibt sich eine Auswahlmöglichkeit von über **3000 Farben**.



Als Besonderheit bietet EHRET bereits standardmäßig die neue Feinstruktur Matt (FSM) Oberfläche. Diese Lackoberfläche ist noch stabiler und widerstandsfähiger und zeichnet sich außerdem durch ihre moderne Matt-Optik aus. Außerdem benötigt die FSM Oberfläche einen noch geringeren Reinigungsaufwand.

Zusätzlich zu dieser umfangreichen Farbvielfalt können wir auch Sonderwünsche erfüllen wie z.B. zweifarbige Läden oder spezielle Metalleffekt-Farbtöne.

Holzdekor

Funktionalität und Ästhetik in edlem Echtholzdesign – innovativer als das natürliche Vorbild. Pulverbeschichtungen im Echtholzdesign sehen aus wie das Naturprodukt Holz.

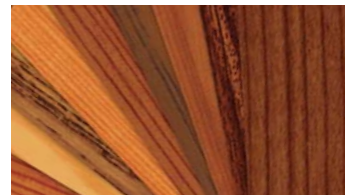

Ein patentiertes Verfahren ermöglicht eine Beschichtung, die von der original Holzstruktur kaum zu unterscheiden ist. Auf ein aufgebracht Grundpulver erfolgt in einem zweiten Einbrennvorgang das gewünschte Holzdekor. Die Qualität dieser Beschichtung übertrifft dabei in punkto Restglanz, Farbtonstabilität und Oberflächenhärte, die einer normalen Pulverbeschichtung.

Dabei bietet unsere Auswahl von **15 verschiedenen Dekoren** in hellen oder dunklen Tönen für jeden Geschmack etwas. Verlangen Sie die spezielle Holzdekor-Farbkarte.

»Bunt ist meine Lieblingsfarbe«

Walter Gropius (Architekt, 1883-1969)

Modellvielfalt » So weit das Auge reicht «

Feste Lamellen

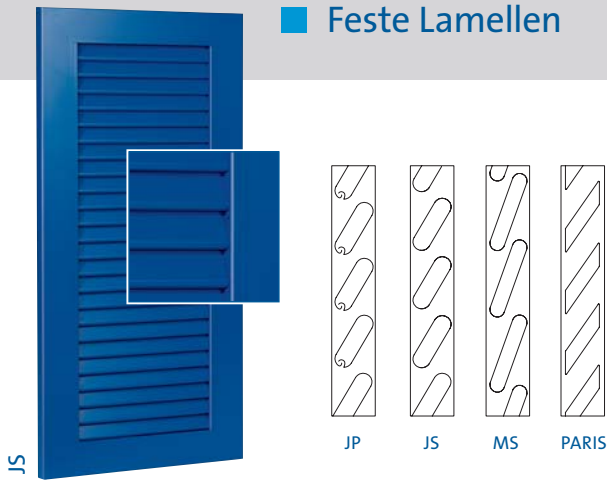

- **JP** Rollgeformte Lamellen 40/12 mm
Erhältlich in 15 Standardfarben
- **JS** Stranggepresste Lamellen 40/12 mm
- **MS** Stranggepresste Lamellen 54/10 mm
- **PARIS** Stranggepresste Lamellen 55/11 mm

Bewegliche Lamellen

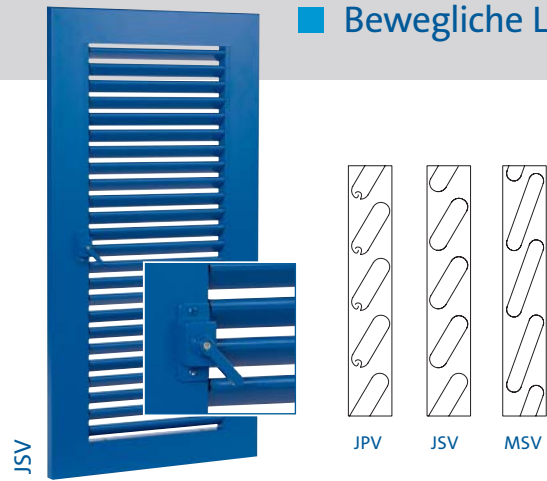

- **JPV** Rollgeformte Lamellen 40/12 mm
Erhältlich in 15 Standardfarben
- **JSV** Stranggepresste Lamellen 40/12 mm
- **MSV** Stranggepresste Lamellen 54/10 mm

Füllungen

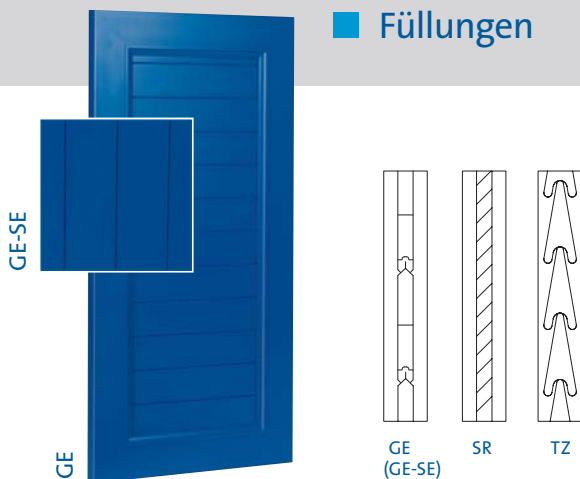

- **GE** Stranggepresste Lamellen 73/10 mm, horizontal
- **GE-SE** Stranggepresste Lamellen 73/10 mm, vertikal
- **TZ** Stranggepresste Lamellen 52/22 mm
- **SR** Glatter Einsatz aus 2 Alu-Tafeln mit Dämmschicht

Heimatschutzmodelle

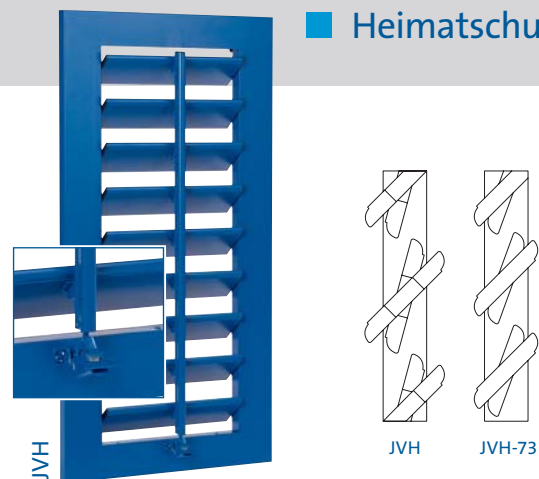

- **JVH** Stranggepresste Lamellen 98/13 mm mit Schubstange und Sicherheitsverschluss
- **JVH-73** Stranggepresste Lamellen 73/13 mm



UL

■ Überstehende Lamellen

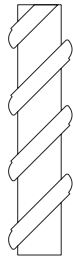

UL

- **UL** Überstehende Lamellen 73/13 mm



LYON Z

■ LYON Modelle

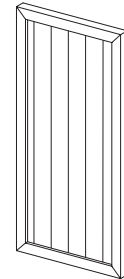

LYON

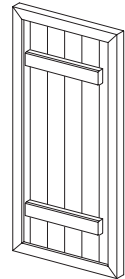

LYON B

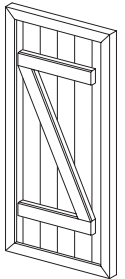

LYON Z

- **LYON** Rahmen aus 25 mm Alu-Profil, Füllung aus doppelwandigem stranggepressten Alu-Profilen
- **LYON B** mit Balkenaufsatz 70 mm
- **LYON Z** mit Balkenaufsatz 70 mm in Z Form



PISA

■ Kombinationsmodelle

Kombinationsmodelle gibt es mit festen oder beweglichen Lamellen.

40/12 mm oder 54/10 mm

■ 2-teilige Modelle

ROM

Feststehende Lamellen mit Füllung

ZUG

Bewegliche Lamellen mit Füllung

■ 3-teilige Modelle

PISA

Feststehende Lamellen mit 2 Füllungen

SION

Bewegliche Lamellen mit 2 Füllungen

■ Sondermodelle (Auswahl)



Aussteller



Stichbogen



Rundbogen

Optionen & Zubehör

■ Innenöffner



Dieses System ermöglicht die Bedienung der Fensterläden mittels Handkurbel von innen. Der Innenöffner ist durch seinen Bedienungskomfort die Alternative zum klassischen Rollladen.

■ Elektroantrieb



Basis dieses Antriebs ist ein Rollladenmotor mit automatischer Endabschaltung. Auch bestehende Fensterläden können nachgerüstet werden.

■ Vormontage



Unser patentiertes, maßgenau vormontiertes Expressband ist höhen- und seitenverstellbar. Auch Schlagleisten und Scharniere erhalten Sie fertig vormontiert.

■ Zargenelement



Zu allen Fensterläden bieten wir ein maßgefertigtes Zargenelement aus Aluminium mit Kloben an. Auf Wunsch gibt es dieses auch inklusive Fensterbank.

■ Montagerahmen



Dieses System dient zur vereinfachten Befestigung auf den bestehenden Fensterrahmen. Der Montagerahmen beinhaltet die vormontierten Flügel.

■ Beschlagprogramm

Mit über 400 Einzelbeschlägen haben wir für jeden Stil und jede Bausituation die richtige Lösung. Hier sehen Sie einige Beispiele:

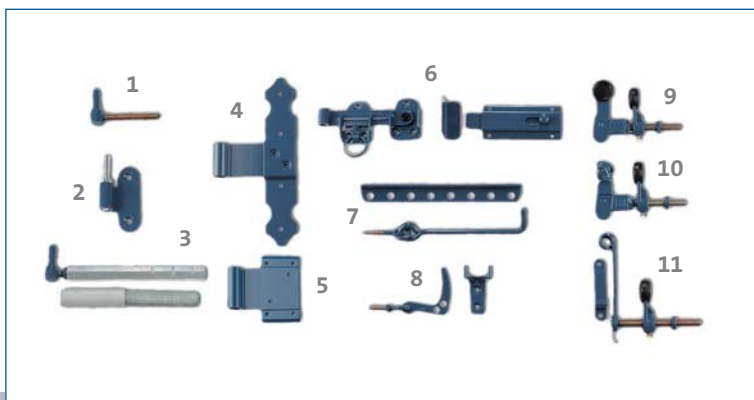

1. Kloben für Mauerwerk
2. Kloben für Holz oder Kunststein
3. Kloben für Klebmontage auf Isolation
4. Französisches Kreuzband
5. Kreuzband
6. Mittverschluss und Riegel
7. Rechen und Jalousiestange
8. Schlinggen und Gestellkloben
9. Universal-Ladenhalter
10. Frauenkopf-Ladenhalter
11. Ladenvorreiber mit Streichblech

■ Eckverbindungen



Die hochfest verklebten Eckverbindungen sind ohne sichtbare Verkerbungen verarbeitet (außer Modell TZ).

■ Füllung SR



Die schallgedämpfte Füllung besteht aus 2 Aluminium-Tafeln mit einer speziellen Dämmschicht in Sandwich-Bauweise.

■ Lamellentausch



Durch das Klemmprofil lassen sich Lamellen bei Beschädigung problemlos austauschen. Sie sind schallgedämpft gelagert und geben keine Schwingungen an das Rahmenprofil weiter.

Qualität mit Auszeichnung

Die Erhaltung beschichteter Aluminiumoberflächen ist wichtig, um die wertvollen Bauteile langfristig zu schützen und gutes Aussehen zu gewährleisten. Deshalb arbeitet EHRET nach technisch kontrollierbaren Richtlinien, die strengen internationalen Qualitätsnormen unterliegen und neutral überwacht werden. EHRET ist sowohl Inhaber des GSB Gütezeichens für Stückbeschichtung von Bauteilen als auch Qualicoat lizenziert. Die GSB und Qualicoat Lizenzierungen garantieren die permanente Einhaltung höchster Produktionsstandards.

EHRET Produkte sind zusätzlich nach DIN EN 13659 CE geprüft und gekennzeichnet und erfüllen somit die sicherheitstechnischen Anforderungen an Konstruktion



und Befestigung. Darüber hinaus hat EHRET die spezielle Vorbehandlung OCEAN LINE entwickelt. Dieses Verfahren bietet als Option zusätzlichen Extraschutz bei ungünstigen Umwelteinflüssen wie Seeklima, Streusalz oder Industrieanlagen.

Diese umfassenden und zertifizierten Qualitätsstandards gewährleisten durchgängig erstklassige Produkteigenschaften bei Material, Verarbeitung, Sicherheit und Lebensdauer und damit lange Freude am Produkt.



Umweltschutz bei EHRET

Pulverlacke

Pulverlacke gehören zu den umweltfreundlichsten, modernsten und fortschrittlichsten Lacksystemen, die derzeit zur Verfügung stehen. Das hohe Maß an Umweltfreundlichkeit wird durch schwermetallfreie Pigmentierungen und das Fehlen der Lösemittel von der Herstellung bis zur Applikation nachhaltig unterstrichen.

Aluminiumrückgewinnung

Mit nur 5% der Energie, die zur Herstellung von Primäraluminium notwendig ist, kann Aluminium ohne Wertverlust oder Qualitätseinbußen uneingeschränkt und beliebig oft recycelt werden. Auch bei EHRET werden beschichtete Aluminium-Profile recycelt. Das beim Recyclingvorgang im Zweikammerofen entstehende Schwelgas wird hierbei als Heizgas verwendet und gereinigt.

Entlackung

Stark lackverunreinigte Teile wie Haken und Gestelle werden bei EHRET thermisch entlackt. Und das ganz ohne Chemie und ohne Abwasser. Ein integriertes Nachbrennsystem verwandelt hierbei Lacke in ein farbloses, unschädliches Gas. Unabhängige, labor-technische Messungen attestieren einen Schadstoffausstoß von einem Bruchteil der von TÜV/BRD-TA-Luft erlaubten Werte.

Wasseraufbereitung

Weiterhin werden 80% der entstehenden Spülwässer mit der Methode der Umkehrosiose aufbereitet und als Reinwasser zurückgewonnen. Die Membrantechnik ermöglicht die ökonomische Wasser- / Abwasseraufbereitung zu hochreinem Prozesswasser.



EHRET Fensterläden aus Aluminium erhalten Sie ausschließlich bei unseren autorisierten Fachpartnern.